

# MAÎTRES DANS L'ART DE S'ADAPTER

Stores de véranda weinor









## Stores de véranda weinor Climatisation pour les plus astucieux

Les caractéristiques qui embellissent les vérandas et les toits de terrasses sont aussi des défis : partout où les rayons du soleil inondent l'espace, l'éblouissement n'est jamais loin et il fait rapidement trop chaud. Avec les stores de véranda de weinor, créez l'ombre agréable et la température qui favorisent votre bien-être.



**Protection thermique fixée sur le toit**  
Les stores de véranda weinor montés sur le toit empêchent le réchauffement excessif de l'air sous les vérandas et les toits de terrasses. WGM Top peut être utilisé sur presque tous les toits de terrasse ou de véranda, même pour une pose ultérieure.

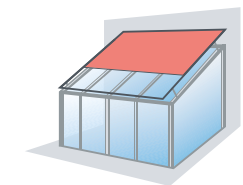

**Protection anti-éblouissement fixée sous le toit**  
Les stores de véranda sous toit de la gamme Sottezza procurent non seulement une touche textile chaleureuse, mais préviennent aussi les effets désagréables de l'éblouissement. Grâce à la cassette étroite dotée d'une technique invisible, il représente la solution esthétique pour chaque toit de terrasse.

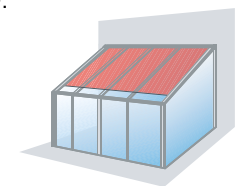



# STORES DE VÉRANDA weinor

## Avantages

### POSSIBILITÉ D'ÉQUIPEMENT ULTÉRIEUR



Monté sur toit



Monté sous toit

#### Le complément parfaitement adapté à chaque type de toit de terrasse ou de véranda

Grâce à une technologie de pointe, un design élégant et un large choix de couleurs, les stores de véranda de weinor conviennent quasiment à tous les toits – qu'ils soient en bois, en aluminium ou en matière synthétique. Les stores weinor peuvent aussi être montés très facilement sur des vérandas et toits de terrasse existants, même en présence de grandes surfaces de toit.

Depuis des années, weinor engage des innovations systématiques dans le domaine des stores de véranda, qu'ils soient montés sur ou sous toit. Trois aspects sont ici essentiels.

### CONFORT



#### À chaque besoin son système de pilotage

Les commandes weinor BiConnect ou Somfy permettent de commander très facilement les stores de véranda weinor : par câble, système radio ou application domotique, avec une télécommande, un smartphone ou une tablette. Sur demande, la commande peut aussi se faire via des capteurs météorologiques. Ces derniers se chargent d'escamoter et de déployer les stores de véranda en fonction du vent, de la pluie ou du soleil.

### TECHNIQUE

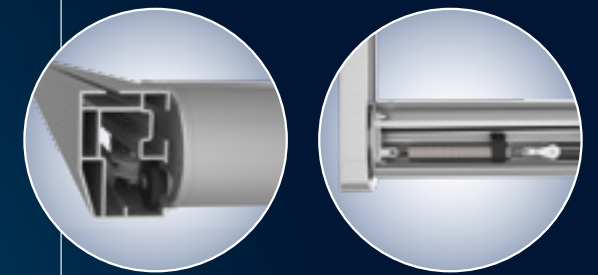

#### Fonctionnement particulièrement fluide et silencieux grâce à une technologie de pointe

La technologie de précision du système de roulement weinor garantit un guidage extrêmement précis – pour un fonctionnement optimal à tout moment.







Couleur d'armature WT 029/90146 | Motif 3-847 porcelain



[www.weinor.fr/wgmtop](http://www.weinor.fr/wgmtop)



Couleur d'armature WT 029/60740 | Motif 3-745 cappuccino/birch

## Stores de véranda WGM Top

### Le système d'ombrage extérieur pour tous types de toits

Le store de véranda sur toiture WGM Top protège de la surchauffe et permet ainsi de conserver un climat agréable. Grâce à son design discret et à des dimensions sur-mesure, il est flexible pour s'adapter à presque toutes les toitures. Une qualité qui a fait ses preuves et une technologie de déploiement et de tension mille fois éprouvée les rendent particulièrement résistants et garantissent une toile toujours bien tendue.





Couleur d'armature RAL 7032 | Motif 3-801 straw

## Protection thermique éprouvée sur toit très résistante

Avec le store de véranda au-dessus de la toiture WGM Top, l'espace sous le toit de terrasse ou de véranda ne chauffe pas trop. En effet, le store repousse de la surface vitrée une grande partie des rayons du soleil. La cassette de store haut de gamme fermée de part en part protège la toile et l'équipement technique de manière fiable contre les intempéries. Vous profitez ainsi longtemps de votre protection climatique.

## Stores de véranda WGM Top – Points forts et variantes



**Atmosphère idéale dans la véranda et sous le toit en verre**  
WGM Top peut être installé ultérieurement sur des toitures très différentes. Il protège de la surchauffe et contribue ainsi à un climat agréable.

- Adapté pour des dimensions plus grandes jusqu'à 36 m<sup>2</sup>
- Résistant jusqu'à un vent de force 6 selon l'échelle de Beaufort
- Design élégant sans vis dans le champ de vision

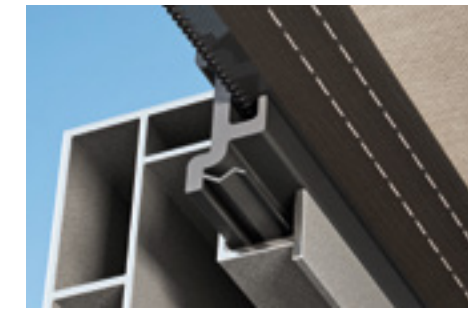

Principe de fonctionnement du modèle OptiStretch

### Variantes astucieuses Stretch et OptiStretch

**WGM Top Stretch:** attirant avec le positionnement bien équilibré de la toile.

- Maintien solide et tendue sur 2 côtés, prix compétitif, montage facile

**WGM Top OptiStretch:** entièrement fermé de tous côtés pour

une bonne tension de la toile sans affaissement latéral. Pour les très grandes installations, réduction de l'affaissement central pendant l'enroulement ou le déploiement.

- Solidement tendue des 4 côtés, pas de fente de lumière



### Pieds supports adaptés à chaque besoin

Extrêmement stables, les pieds d'appui du store de véranda WGM Top séduisent par leur discrétion et leurs vis quasi invisibles.

Ils se déclinent en plusieurs modèles (fixes/réglables, modèles standard/sur mesure) afin de pouvoir adapter individuellement la hauteur du store.



### Déplacement plus facile et plus silencieux

Le système tendeur du WGM Top permet d'avoir une toile bien tendue. Il est composé, entre autres, d'un nouveau câble plat et du système à chariot de roulement éprouvé de weinor.

Le câble plat est particulièrement silencieux et résistant à la rupture, le chariot de roulement de weinor convainc par son escamotage et déploiement silencieux et ménageant les matériaux.



### Capteurs soleil, vent et pluie

Les capteurs radio apportent un niveau de confort supérieur. Ils escamotent automatiquement le store par temps ensoleillé et le déploient en cas de vent et de pluie.

Disponibles dans les variantes:

- Capteur soleil/vent/pluie
- Capteur soleil et vent
- Capteur soleil
- Capteur vent

### WGM Top Stretch/OptiStretch

Largeur max.	6,5 m pour une projection de 5 m
Projection max.	6,0 m pour une largeur de 6 m



**NOUVEAU !**

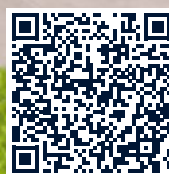

Couleur de structure WT 029/70786 | Motif 4-669 greige moon

[www.weinor.fr/sottezza](http://www.weinor.fr/sottezza)



Couleur de structure RAL 7015 | Motif 3-717 coriander

## **Sottezza Pure et Originale** Système d'ombrage intérieur tout en élégance et confort

Avec un store de véranda sous toit de weinor, vous apportez une ambiance conviviale sous votre toit de terrasse ou dans votre véranda. En été, le store cubique Sottezza Pure ou le store de conception ronde Sottezza Originale transforme les rayons du soleil éclatant en une fabuleuse ambiance lumineuse. Mais ce n'est pas tout, car ces deux variantes réduisent également l'effet de chaleur et offrent une protection efficace contre l'éblouissement.





Couleur de structure WT 029/70786 | Motif 4-687 birch-white | Matériau du toit de terrasse : Bois

## Système d'ombrage sous toit au charme cosy

Élégante protection contre l'éblouissement, les stores de véranda sous toit de la gamme Sottezza s'avèrent la solution idéale lorsque la circulation de l'air est suffisante sous l'Oasis de verre® ou le toit de terrasse. Avec des dimensions sur mesure, ils conviennent également à tout autre toit de terrasse rectangulaire.

Récompensé par :



## Sottezza Pure / LED | Sottezza Originale / LED Avantages et variantes



### Système d'ombrage sous verre pour une atmosphère agréable

Avec leur élégant design et une toile magnifique, les stores sous verre Sottezza sont gages de convivialité sous votre toit de terrasse. Un vaste choix de toiles et de couleurs fait de la conception un véritable plaisir.

- Adapté visuellement à chaque toit de terrasse
- Montage ultérieur possible presque partout
- Ombrage également les grandes surfaces grâce aux installations alignées

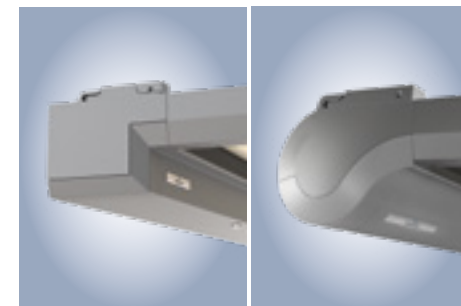

### Sottezza – l'harmonie pour votre toit de terrasse

Le store cubique sous verre Sottezza Pure complète à merveille les toits de terrasse rectilignes Terrazza Pure et Sempra. Quant au store de conception ronde Sottezza Originale, il complète idéalement Terrazza Originale.

- Cubique ou rond pour aller avec tous les styles
- Le design optimal pour chaque toit de terrasse weinor
- Convient également aux toits de terrasse d'autres fabricants



### Soirées prolongées grâce à l'éclairage LED intégré

Profitez de longues soirées sur votre terrasse – la variante Sottezza avec LED procure un éclairage chaleureux. La cassette avec éclairage LED intégré se fond discrètement sous le toit de terrasse.

- Lumière blanche chaude agréable
- Durée de vie de 30 000 heures
- Rendement énergétique particulièrement élevé
- L'intensité peut être réglée par télécommande ou avec l'application sur un smartphone ou tablette

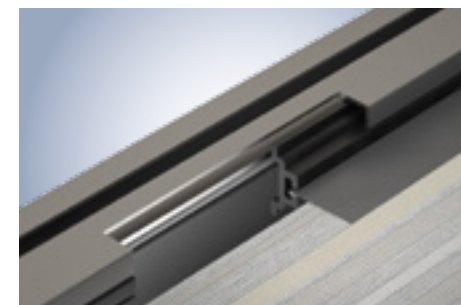

### OptiStretch – une toile parfaitement tendue de part en part

Le système OptiStretch éprouvé permet une tenue impeccable de la toile – et ce avec des surfaces de toile allant jusqu'à 30 m² ! La toile est parfaitement tendue de tous les côtés et aucune fente de lumière n'apparaît.

- La toile est bien insérée dans le profilé de transport, comme avec une fermeture zippée.
- Aucune fente de lumière latérale
- Disponible également dans la variante Stretch moins onéreuse avec une légère fente de lumière



### Technique convaincante pour une toile uniformément tendue

Le système de tension de câble éprouvé assure sur Sottezza Pure et Sottezza Originale une tenue homogène de la toile.

- Câble résistant à la déchirure et la traction

- Fonctionnement extrêmement fluide et silencieux
- Système tendeur éprouvé depuis des années

	Largeur max.	Projection max.
Sottezza Pure		
Sottezza Originale		
OptiStretch	6 m	5 m
Stretch	6 m	4 m





## Quel est le système de pilotage qui vous convient ?



Base \*\*

### Base – Commande par interrupteur manuel ou capteurs météorologiques

Vous voulez piloter votre store de véranda weinor confortablement avec un interrupteur ? Avec un interrupteur manuel, votre store motorisé se déploie et s'escamote facilement. Au lieu d'un interrupteur manuel, vous pouvez choisir en option un système de pilotage automatique avec un capteur de soleil, vent et pluie.



Confort \*\*\*

### Confort – Commande par radiocommande avec variation du chauffage et de l'éclairage

Vous voulez piloter votre store de véranda weinor confortablement avec une télécommande depuis votre terrasse ou de l'intérieur ? Avec une radiocommande, c'est très simple. En option, elle permet aussi de piloter l'éclairage et les radiateurs rayonnants et même d'en varier l'intensité. De cette façon, vous pouvez aussi piloter de manière centralisée les systèmes d'ombrage verticaux ou d'autres stores.



Smart \*\*\*\*

### Smart – Commande par smartphone, assistant vocal ou préconfiguré

Vous voulez connecter votre store de véranda weinor, l'éclairage, les radiateurs rayonnants et d'autres accessoires avec d'autres appareils de votre domotique et les piloter sur votre smartphone ou votre tablette où que vous soyez ? Grâce à la box Smart Home TaHoma Switch de Somfy, c'est un jeu d'enfant ! Elle peut même être pilotée par assistant vocal ou avec un scénario automatique préconfiguré.

Veillez noter que les systèmes BiConnect de weinor et Somfy ne sont pas compatibles.

## À chaque besoin son **système de pilotage**

Electriques, radiocommandés ou Smart Home, une télécommande, un smartphone ou des capteurs météorologiques, vos stores de véranda et accessoires weinor se manœuvrent facilement grâce aux dispositifs BiConnect de weinor ou Somfy. L'éclairage LED et le système de chauffage sur votre terrasse peuvent être réglés grâce à la radiocommande ou au système Smart Home. Votre revendeur weinor sera ravi de vous fournir un conseil compétent.

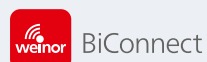

Télécommande BiEasy weinor



Émetteur mural BiEasy weinor



Télécommande Somfy Sítuo Pure II



Émetteur mural Somfy Smoove Pure Shine



Box Smart Home TaHoma Switch & application Somfy

## Plus de confort grâce aux **stores latéraux**

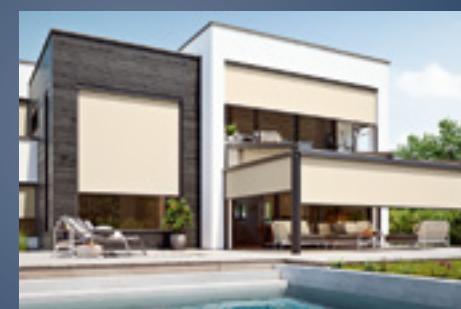

### VertiTex II – protection latérale contre le soleil, le vent et les regards indiscrets

Avec le store vertical VertiTex II, vous préservez facilement votre intimité, évitez l'éblouissement et le réchauffement de votre intérieur. La petite cassette discrète est adaptée aux stores les plus grands.

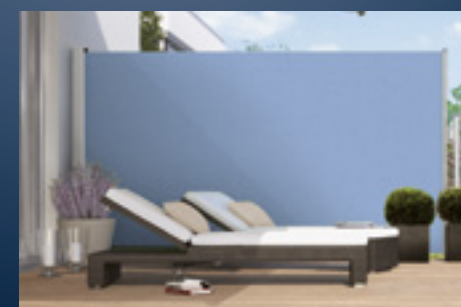

### Paravento – vous protège sur le côté en un tour de main

Notre brise-vue latéral étirable vous offre une autre possibilité de préserver votre intimité : Paravento protège du vent et des regards indiscrets ; sa toile et sa couleur peuvent être assorties à votre store.



# La toile fait le store

D'une exceptionnelle beauté et durable : notre large gamme de motifs rend votre extérieur plus douillet, exactement dans le style qui vous correspond.

**Des toiles de stores attractives pour tous les goûts**



Les magnifiques toiles my collections 2 séduisent par de nouveaux effets de tissage étonnants, des coloris modernes ainsi que 12 motifs exclusifs – tant pour une vie en extérieur tendance que pour un style de vie classique.

#### **modern basics** <sup>blue</sup>

Les premières toiles de store durables dessinées par weinor ont été récompensées par pas moins de 7 prix de design et de durabilité. Nous en avons fait une collection complète – pour tous ceux qui attachent de l'importance à notre avenir.

#### **evermore**

Des dessins innovants combinés à des structures d'un nouveau genre apportent une note individuelle aux toiles harmonieuses et intemporelles de beige et de gris. Avec les nouvelles interprétations de la palette de gris tendance, les fans de nuances classiques en auront pour leur argent.

#### **hi hello!**

Des toiles hautes en couleur avec d'innovants accents de tissage ensoleillés apportent joie et vitalité sur votre terrasse. Si vous avez envie de créer un contraste coloré avec votre toile de store, vous trouverez ici un vaste choix de motifs pétillants.

Pour plus d'informations des fabricants de nos toiles de stores et de l'association industrielle allemande des textiles techniques, volets roulants et systèmes de protection solaire (ITRS e.V.), veuillez vous reporter ici : [https://www.weinor.fr/proprietes\\_de\\_toiles](https://www.weinor.fr/proprietes_de_toiles)

**Toiles semi-transparentes pour systèmes d'ombrage verticaux**



Les stores verticaux weinor préservent la terrasse et l'intérieur de manière fiable de la chaleur excessive et protègent votre intimité des regards indiscrets. Nous recommandons la collection screens by weinor® pour ce type d'utilisation.

Elle comprend trois toiles haut de gamme différentes : StarScreen, Soltis® et les toiles en fibre de verre. Toutes offrent une protection idéale contre le soleil et les regards indiscrets, que ce soit pour des fenêtres, une terrasse ou un balcon. En fonction de vos besoins, nous vous proposons différents degrés de transparence et de perméabilité à l'air.

**Remarque : les toiles Soltis® ne sont pas disponibles pour VertiTex II Zip.**

weinor

# my collections 2

Toiles de stores de haute qualité



## Exactement ma toile!

**modern basics** <sup>blue</sup> · **evermore** · **hi hello!**

Trouvez votre dessin préféré parmi les 3 modèles de notre collection. Choisissez un tissu qui a fait ses preuves ou optez pour notre matière issue du recyclage de qualité sans compromis. Des nuances harmonieuses et intemporelles aux tendances créatives – il existe une toile idéale pour chaque style et chaque store weinor.



## 47 couleurs RAL standard

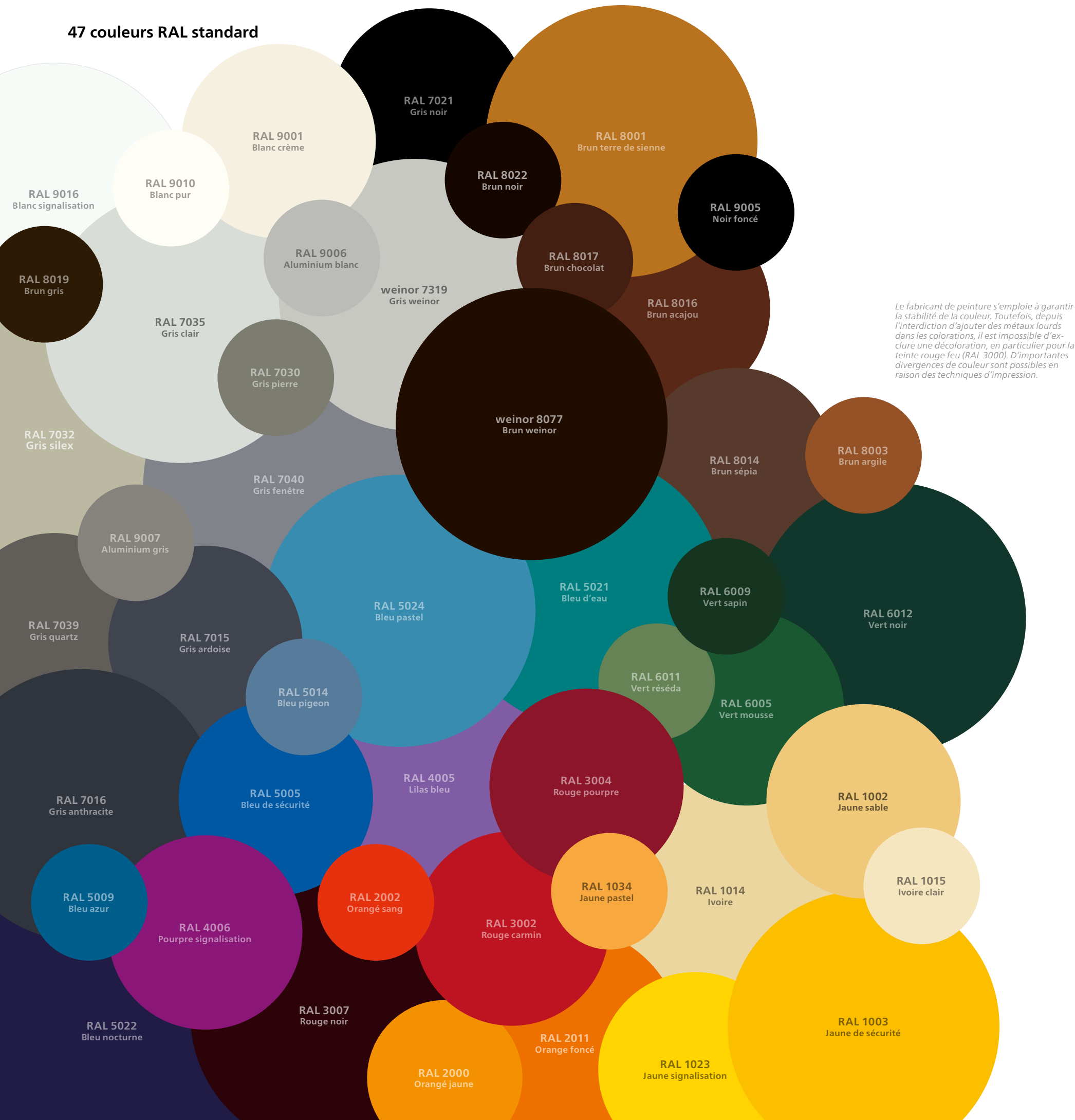

## Plus de 200 couleurs d'armature actuelles

Fiabilité maximale en termes de couleurs – weiner propose plus de 200 couleurs différentes pour les structures. Vous avez ainsi le choix parmi différentes nuances qui s'harmoniseront avec l'architecture existante.

### Des couleurs identiques – pour que tout s'accorde parfaitement

C'est dans son propre atelier que weiner applique le revêtement par poudrage, ce qui garantit une uniformité maximale des couleurs et un degré de brillance identique pour les différents produits weiner.

### Faites votre choix parmi une multitude de couleurs de qualité supérieure:

- 47 couleurs de structure RAL standard, brillant satiné
- 9 couleurs tendances de vérandas résistantes et anti-rayures dans une structure élégante (standard)
- plus de 150 autres couleurs RAL

## 9 couleurs tendance de vérandas

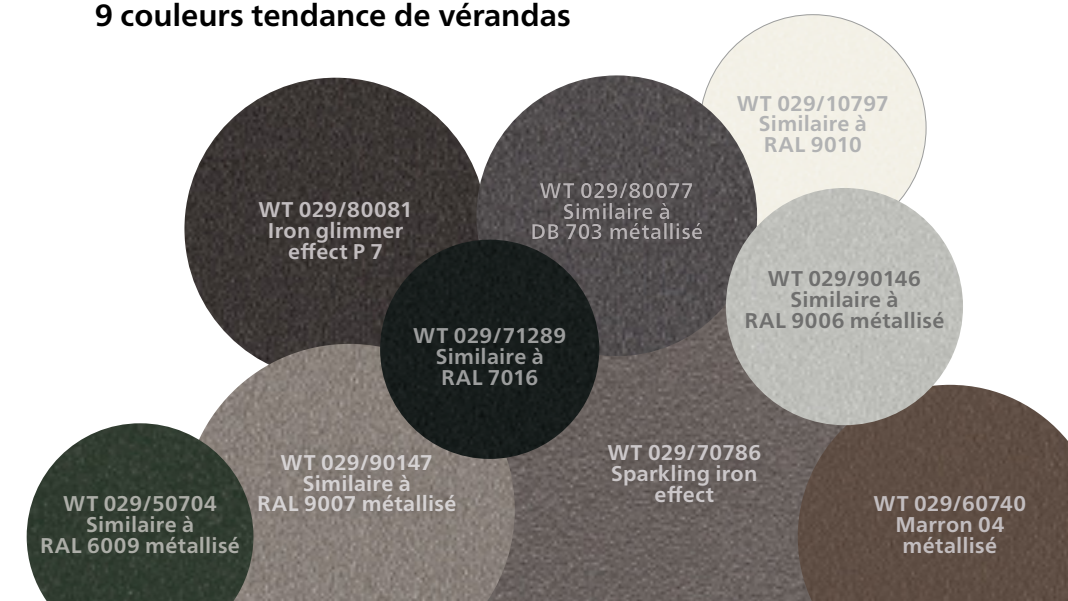



# Stores de véranda weinor

## Avantages produit détaillés

	WGM Top Stretch	WGM Top OptiStretch	Sottezza/LED Pure/Originale Stretch	Sottezza/LED Pure/Originale OptiStretch
<b>Technologie</b>				
Largeur max. de l'installation un seul pan	650 cm	650 cm	600 cm	600 cm
Projection max.	600 cm (seulement jusqu'à une largeur de cassette de 600 cm)	600 cm (seulement jusqu'à une largeur de cassette de 600 cm)	500 cm (seulement jusqu'à une largeur de cassette de 450 cm)	500 cm
Surface max. de la toile	36 m <sup>2</sup>	36 m <sup>2</sup>	24 m <sup>2</sup>	30 m <sup>2</sup>
Dimensions de la cassette (largeur x hauteur)	323 x 166 mm	323 x 166 mm	307 x 148 mm	307 x 148 mm
Entraînement par manivelles	—	—	—	—
Entraînement motorisé	●	●	●	●
<b>Collections de toiles</b>				
Toiles my collections 2	●	●	●	●
<b>screens by weinor®</b>				
StarScreen	—	—	—	—
Soltis® 86/92	● / ○ seulement jusqu'à entraxe 500 cm x 400 cm de projection	—	—	—
<b>Couleurs de structure</b>				
47 couleurs d'armature standard	●	●	●	●
Plus de 150 autres couleurs RAL	○	○	○	○
9 couleurs tendance de vérandas	●	●	●	●
<b>Accessoires et systèmes de pilotage</b>				
Système de chauffage Tempura / Tempura Quadra	○	○	○	○
weinor BiConnect	○	○	○	○
Somfy io-homecontrol	○	○	○	○
Somfy RTS	○	○	○	○
Capteurs météorologiques	○	○	○	○
<b>Qualité</b>				
Chariot de roulement et système tendeur innovant	●	●	●	●
Protection contre le vent, testée jusqu'à	un vent de force 6 selon l'échelle de Beaufort et classe de résistance au vent 3 selon la norme DIN 13561		non exigible pour les systèmes d'ombrage montés en dessous du toit	



**Stores de véranda: Bon à savoir avant l'achat!**  
Profitez de l'expérience de nos revendeurs – à la pointe du progrès, compétents et au sens pratique!

[www.weinor.fr/connaissances-pratiques-storesdeveranda](http://www.weinor.fr/connaissances-pratiques-storesdeveranda)



# Design avec mention spéciale

De nombreux prix du design confirment notre parti pris pour une conception de qualité:



Store cassette Smaila, 2024  
Pergola bioclimatique Artares, 2023  
Toit de terrasse Terrazza Semptra, 2022  
modern basics blue®  
Collection durable de toiles de stores, 2022  
Store cassette Kubata, 2019  
Toit de terrasse Terrazza Pure, 2019  
Store vertical VertiTex II, 2019 (mention spéciale)  
Paroi coulissante en verre w17 easy, 2018  
Store cassette Opal Design II, 2014 (mention spéciale)



modern basics blue®  
Collection durable de toiles de stores, 2021



weinor PergoTex II  
Store pergola, 2016



Pergola bioclimatique Artares, 2022  
Toit de terrasse Terrazza Semptra, 2021  
modern basics blue®  
Collection durable de toiles de stores, 2021  
Store cassette Kubata, 2019  
Paroi coulissante en verre w17 easy, 2018



Pergola bioclimatique Artares, 2022  
modern basics blue®  
Collection durable de toiles de stores, 2021  
Système de chauffage Tempura Quadra, 2018  
Paroi coulissante en verre w17 easy, 2017  
Store cassette Semina Life, 2016  
Store cassette Cassita II, 2014



weinor oasis de verre®, 2021



Pergola bioclimatique Artares, 2022  
Toit de terrasse Terrazza Pure, 2019



modern basics blue®  
Collection durable de toiles de stores, 2021



Store pergola Plaza Viva, 2019

Les produits weinor ont été récompensés de plus de 40 awards depuis 2008.  
**Pour plus d'informations:**  
[www.weinor.fr/distinctions](http://www.weinor.fr/distinctions)

## La meilleure qualité weinor sans équivoque



**Le meilleur de la qualité**  
Fabriqué en Allemagne



Avec certitude  
**un produit original**

**Une force d'innovation vivante** – des améliorations en permanence

**Qualité contrôlée weinor** – processus de fabrication certifiés, normes les plus strictes

**Durabilité et responsabilité** – normes environnementales strictes et contrôles réguliers

**Certificat d'authenticité weinor**

Chaque produit weinor est livré avec un certificat d'authenticité  
Demandez-le à votre revendeur weinor.

**Remarques importantes:**  
Tous les équipements présentés sont des meubles et accessoires d'extérieur capables de résister aux intempéries.

**Propriétés de toiles:** Les toiles de store weinor répondent aux exigences strictes sur la qualité et sont fabriquées avec la dernière technique de production. Cependant, il peut y avoir des imperfections telles que des plis, ondulations au niveau de la

couture et des ourlets, une surtension au niveau des ourlets ainsi que des alvéoles. Elles n'ont aucun effet sur la qualité et la durée de vie et ne peuvent faire l'objet de réclamation. Pour plus d'informations: [www.weinor.fr/proprietes\\_de\\_toiles](http://www.weinor.fr/proprietes_de_toiles)

**Les stores et les stores de vérandas:** doivent être enroulés en cas de pluie et de vent – risque de formation de poches d'eau! Les toiles qui ont pris l'humidité peuvent présenter des plis prononcés dus

à l'enroulement, l'effet d'alvéoles ainsi que des taches d'eau et de moisissure. C'est pourquoi, vous devriez les déployer à nouveau quand la météo s'améliore pour les faire sécher.

**Couleurs de structure:** en fonction de la couleur commandée pour le cadre, nous fournissons toutes les petites pièces, ainsi que la manivelle et l'engrenage, en noir (similaire à RAL 9005), en blanc (similaire à RAL 9016) ou en gris (similaire à weinor 7319).



weinor



Page de couverture : **Couleur d'armature** WT 029/80077 | **Motif** 3-847 porcelain  
Dernière page : **Couleur d'armature** WT 029/70786 | **Motif** 3-716 suede

*Sous réserve de modifications techniques et de modifications de la gamme de produits.  
L'assortiment de produits weinor peut varier en fonction du pays.  
Des divergences de couleur sont possibles en raison des techniques d'impression.*



**Découvrez les produits weinor en direct !**

Votre revendeur weinor se fera un plaisir de vous conseiller: