

# w17 easy

Glas-Schiebewand  
Glazen schuifwand  
Glass sliding door  
Coulissant vitre

- de **Gebrauchsanleitung für den Benutzer** mit Wartungshinweisen für das Fachunternehmen
- nl **Gebruiksaanwijzing voor het gebruiker** met onderhoudsinstructies voor het vakbedrijf
- en **Directions for use for the user** with maintenance instructions for the specialist retailer
- fr **Notice d'utilisation pour l'utilisateur** avec instructions d'entretien pour l'entreprise spécialisée

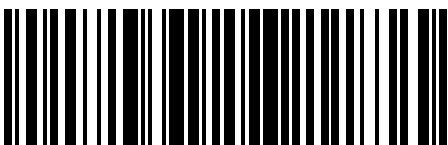
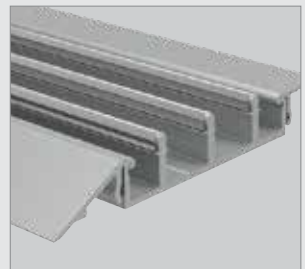
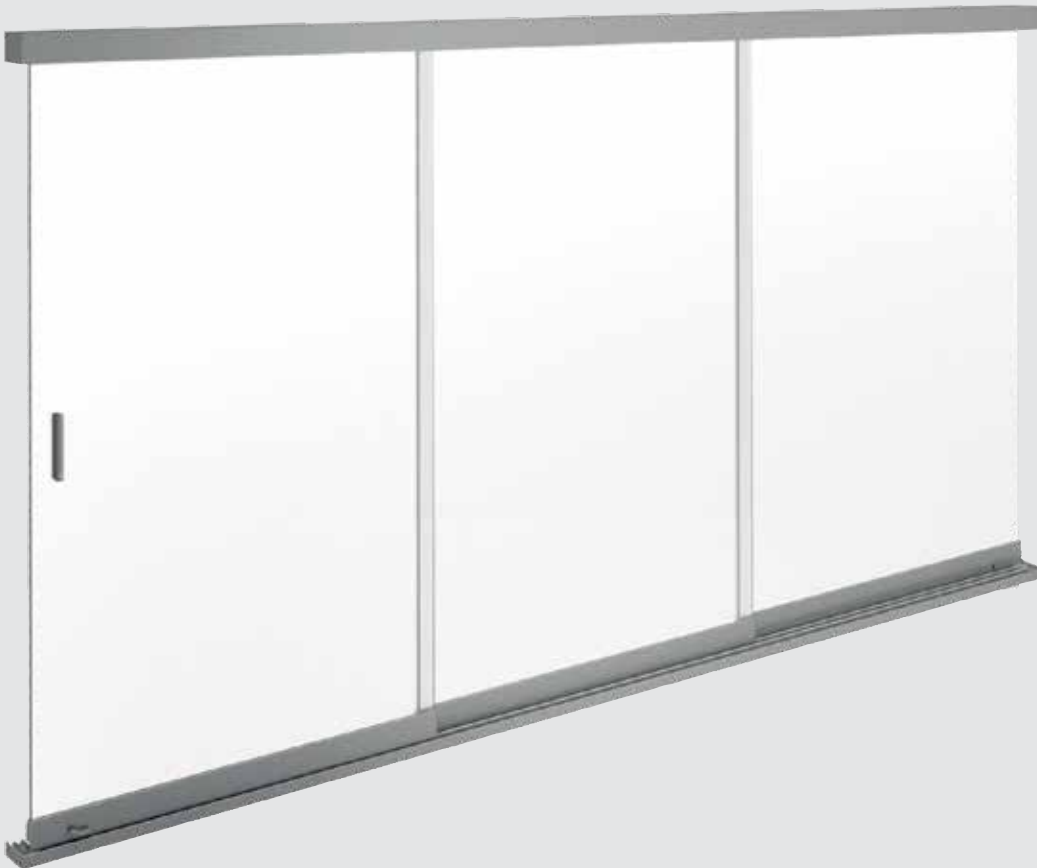

## de Inhaltsverzeichnis

Allgemeines	2
Sicherheitshinweise	2
Nutzung	6
Bedienung	7
Reinigung und Pflege (durch den Benutzer)	9
Transparente Bumpons ersetzen	10
Wartung (durch ein Fachunternehmen)	11
Fehlerbeseitigung	12
Demontage und Entsorgung (nur durch ein Fachunternehmen)	14
Produktübersicht	15

## de Allgemeines









**Lesen Sie diese Anleitung und beachten Sie den Inhalt und die Warnhinweise vor der ersten Benutzung!**

### Bestimmungsgemäße Verwendung



Die „w17 easy“ weinor Unterbauelemente sind zur Montage in Wintergärten, unter Terrassendächern oder anderweitigen Durchgangsöffnungen geeignet.

Die Unterbauelemente dürfen nur zur Senkrechtverglasung verwendet werden. Es ist unbedingt zu beachten, dass in bestimmten Einsatzbereichen die Verwendung von splitterbindendem Glas (VSG) oder Einscheiben-Sicherheitsglas (ESG) oder Einscheiben-Sicherheitsglas mit Heat-Soak-Test vorgeschrieben ist. Die Planung und Montage der Unterbauelemente im Brüstungsbereich bzw. in Bereichen, die einer Absturz-sicherung bedürfen, muss entsprechend den geltenden Vorschriften und Richtlinien erfolgen und liegt in Verantwortung des Fachbauleiters. Alle mitgelieferten Profile und Bauteile (insbesondere Rahmen- und Sprossenprofile) müssen montiert werden und dürfen nicht weggelassen werden. Eine missbräuchliche Nutzung kann zu Gefährdungen bzw. Beschädigungen führen und ist nicht zulässig. Veränderungen sowie An-/Umbauten dürfen nur mit schriftlicher Genehmigung von weinor vorgenommen werden. Unzulässige Veränderungen am Produkt führen zum Verlust der Garantieansprüche.

### Verwendete Symbole

 Hinweis/Tipp	 Anleitungen lesen! Hinweise beachten!
 „RICHTIG“	 „FALSCH“
 Strom AUS!	 Strom EIN!
 Funktionsprüfung/ Sichtprüfung/ Kontrolle!	 Handlungsschritt/ erforderliche Aktion!

### Sicherheitszeichen

	<b>Warnung!</b> Stromschlaggefahr!	Gefahrenstufe III
	<b>Vorsicht!</b> Personenschäden!	Gefahrenstufe II
	<b>Achtung!</b> Produkt- und Sachschäden	Gefahrenstufe I

## de Sicherheitshinweise

### **Vorsicht! Personenschäden durch unsachgemäße Bedienung und Nutzung der Anlage!**

- Stellen Sie sicher, dass die Glas-Schiebewände nicht von Personen bedient werden, die Gefahren durch Fehlanwendung nicht richtig einschätzen können (z. B. Kleinkinder)!
- Achten Sie darauf, dass Personen oder Körperteile – insbesondere Hände und Finger sowie Haustiere – nicht zwischen den Glas-Schiebewänden eingeklemmt werden.
- Lehnen Sie Aufstiegshilfen (z. B. Leitern) nicht an die Anlage!
- Lehnen Sie keine Gegenstände (z. B. Gartengeräte) an die Anlage!
- Lehnen Sie sich nicht gegen die Glas-Schiebewände!
- Instruieren Sie bei Bedarf weitere Personen (z. B. Besucher) in Bezug auf die korrekte Bedienung und bestimmungsgemäße Verwendung der w17 easy!

### **Achtung! Produkt-/Sachschäden durch unsachgemäße Nutzung und Bedienung der Anlage!**

- Schließen und öffnen Sie die Glas-Schiebewände nicht gewaltsam, um eine Beschädigung der Glas-Schiebewände und der mechanischen Komponenten abzuwenden!
- Bei einer w17easy in Kombination mit einem variablen Tuchdach (z. B. weinor PergoTex II): Öffnen Sie bei Sturmgefahr (> 6 Beaufort) die Ganzglas-Schiebeelemente, um eine Beschädigung durch Windeinwirkung abzuwenden (siehe Seite 6 „Nutzung“)!
- Stellen Sie sicher, dass die Ganzglas-Schiebeelemente während Ihrer Abwesenheit bei Sturmgefahr geöffnet sind!
- Befolgen Sie die Reinigungshinweise, um eine Beschädigung der Anlage durch fehlerhafte oder unvollständige Reinigung oder durch unsachgemäße Reinigungsmittel abzuwenden.
- Beachten Sie, dass sich keine Gegenstände oder grobe Verschmutzungen im Fahrbereich auf den Führungsprofilen befinden.
- Berücksichtigen Sie die Wartungshinweise/Wartungsintervalle.
- Verwenden Sie nur vom Hersteller freigegebene Ersatzteile!

## Hinweise!

### **Hinweis zur Geräuschbildung (Knacken) an der Anlage bei Temperaturänderungen!**

An der Anlage auftretende Geräusche, welche auch nach sachgemäßer Wartung auftreten, sind unvermeidbar und meistens auf die Dehnung der Bauteile durch Wärmeeinwirkung zurückzuführen.

- Lassen Sie Ihre Anlage durch das Fachunternehmen regelmäßig warten! Das Fachunternehmen prüft und wartet dabei Befestigungsschrauben und (falls vorhanden) die beweglichen Lagerstellen, um eine Geräuschbildung insbesondere bei Temperatureinflüssen zu minimieren!

### **Wichtige Informationen zur w17 easy Verglasung**

Wichtige Informationen bezüglich der w17 easy Verglasung stellen wir Ihnen im weinor Downloadcenter zur Verfügung: Hier finden Sie die Richtlinie zur Beurteilung der visuellen Qualität von Glas für das Bauwesen, herausgegeben vom Bundesverband Flachglas e.V.

– Bei beschlagenden Scheiben können Saugerabdrücke sichtbar werden, diese stellen keinen Reklamationsgrund dar.

– Die Benetzbarkeit der Glasoberflächen kann z. B. durch Abdrücke von Rollen, Etiketten, Papiermaserungen, oder Glassaugern unterschiedlich sein. Bei feuchten Glasoberflächen infolge Tauwasser, Regen oder Reinigungswasser kann die unterschiedliche Benetzbarkeit sichtbar werden.

- Siehe dazu auch „Richtlinie zur Beurteilung der visuellen Qualität von Glas für das Bauwesen“ - Seite 9 / 4.2.5 Benetzbarkeit von Glasoberflächen

## **(nl)** Inhoudsopgave

Algemene informatie	3
Veiligheidsinstructies	3
Gebruik	6
Bediening	7
Reiniging en onderhoud (door de gebruiker)	9
De transparante stootdoppen vervangen	10
Onderhoud (door een vakbedrijf)	11
Fouten verhelpen	12
Demontage en verwijdering (alleendoor een vakbedrijf)	14
Productoverzicht	15

## **(nl)** Algemene informatie









**Lees deze handleiding goed door, vóór het eerste gebruik dient u vertrouwd te zijn met de inhoud van deze handleiding en de waarschuwingen!**

### Reglementair gebruik



De weinor onderbouwelementen „w17 easy“ zijn geschikt voor montage in serres, onder terrasdaken of andersoortige passages.

De onderbouwelementen mogen alleen worden gebruikt als verticale beglazing. Het ontwerp en de montage van de onderbouwelementen bij balustrades of in zones waar valbeveiliging noodzakelijk is, moet in overeenstemming met de geldende voorschriften en richtlijnen gebeuren en valt onder de verantwoordelijkheid van de bouwcoördinator. Alle meegeleverde profielen en onderdelen (in het bijzonder frame- en tussenstijlen) moeten gemonteerd worden en mogen niet weggelaten worden. Misbruik kan gevaar en beschadiging tot gevolg hebben en is verboden. Wijzigingen, aanbouw of een verbouwing, mogen uitsluitend worden uitgevoerd na schriftelijke toestemming van weinor. Ontoelaatbare veranderingen aan het product doen de eventuele aanspraak op garantie vervallen.

### Gebruikte symbolen

 Let op/tip	 Handleidingen lezen, instructie aanhouden
 „GOED“	 „FOUT“
 <b>Stroom UIT</b>	 <b>Stroom AAN</b>
 Functiekeuring/visuele inspectie/controle	 Handlingsstap/benodigde actie

### Veiligheidssymbolen

	<b>Waarschuwing!</b> Elektrische schokken!	Gevarenklasse III
	<b>Voorzichtig!</b> Persoonlijk letsel.	Gevarenklasse II
	<b>Attentie!</b> Product- en materiële schade!	Gevarenklasse I

## **(nl)** Veiligheidsinstructies

### **Voorzichtig! Persoonlijk letsel door verkeerde bediening en gebruik van de installatie!**

- Zorg dat de glazen schuifwanden niet door personen worden bediend, die de gevaren door verkeerde bediening niet goed kunnen inschatten (bijv. kleine kinderen)!
- Let erop dat personen of lichaamsdelen, vooral handen en vingers alsmede huisdieren, niet tussen de glazen schuifwanden beklemd raken.
- Plaats klimhulpmiddelen (bijvoorbeeld ladders) niet tegen de installatie!
- Zet geen objecten (bijvoorbeeld tuingereedschap) tegen de installatie!
- Leun niet tegen de glazen schuifwanden!
- Geef indien nodig ook aan andere personen (bijv. bezoekers) instructies over de juiste bediening en het beoogde gebruik van de w17 easy!

### **Attentie! Product- en materiële schade door verkeerd gebruik en bediening van de installatie!**

- Sluit en open de glazen schuifwanden niet met geweld. Voorkom beschadiging van de glazen schuifwanden en de mechanische componenten!
- Bij een w17easy in combinatie met een variabel stoffen dak (bijv. weinor PergoTex II): Open de glazen schuifelementen bij gevaar voor storm (> 6 Beaufort), om een beschadiging door wind te voorkomen (zie pagina 6 „Gebruik“)!
- Zorg dat de glazen schuifelementen tijdens uw afwezigheid bij gevaar voor storm geopend zijn!
- Houd de reinigingsinstructies aan, om een beschadiging van de installatie door verkeerde of onvolledige reiniging of door verkeerde reinigingsmiddelen te voorkomen.
- Zorg dat de geleiderprofielen niet geblokkeerd worden door voorwerpen of grove verontreiniging.
- Houd de onderhoudsinstructies/onderhoudsintervallen aan.
- Houd de onderhoudsinstructies/onderhoudsintervallen aan.
- Gebruik alleen door de fabrikant vrijgegeven reserve-onderdelen!

## **Opmerkingen**

### **Aanwijzing bij geluiden (gekraak) aan het systeem bij temperatuurschommelingen!**

Als er ook na correct onderhoud nog geluiden te horen zijn bij het systeem, zijn deze onvermijdelijk en zijn deze meestal te wijten aan het uitzetten van de componenten door inwerking van warmte.

- Laat het systeem regelmatig onderhouden door een vakbedrijf! Het vakbedrijf controleert en onderhoudt daarbij de bevestigingsschroeven en (indien aanwezig) de bewegende lagerpunten. Zo worden geluiden, vooral bij temperatuursinvloeden, tot een minimum beperkt!

### **Belangrijke informatie over w17 easy beglazing**

Belangrijke informatie over w17 easy beglazing in het weinor Downloadcenter: Hier vindt u de richtlijn voor de beoordeling van de visuele kwaliteit van glas voor de bouwindustrie, gepubliceerd door het Bundesverband Flachglas e.V. (Federale Vereniging voor vlakglas).

- Bij beslagen ruiten kunnen afdrucken van zuignappen zichtbaar worden. Deze vormen geen reden voor een klacht.
- De bevochtigbaarheid van de glasoppervlakken kan bijv. door afdrucken van transportrollen, etiketten, papierresten en zuignappen verschillend zijn. Bij vochtige glasoppervlakken als gevolg van dauw, regen of schoonmaakwater kan het verschil in bevochtigbaarheid zichtbaar worden.
- Zie hiervoor ook „Richtlijn voor de beoordeling van de visuele kwaliteit van glas voor de bouwsector“ - pagina 9 / 4.2.5 Bevochtigbaarheid van glasoppervlakken“

## en List of contents

General	4
Safety instructions	4
Use	6
Operation	7
Cleaning and care (by the user)	9
Replace transparent bumpons	10
Maintenance (by a specialist retailer)	11
Rectifying faults	12
Disassembly and disposal (only by a specialist retailer)	14
Product Overview	15

## en General









**Please read these instructions and observe their contents and warnings before using the equipment for the first time!**

### Intended use



weinor „w17 easy“ glazing elements are intended to be fitted in conservatories, under patio roofs or other connecting passages.

Glazing elements may only be used for vertical glazing. The planning and installation of glazing elements in or around parapets or in areas requiring anti-fall guards must be performed in accordance with current regulations and guidelines and are the responsibility of the site foreman. All supplied profiles and components (especially frame and stave profiles) must be fitted without fail. Misuse can lead to hazards and damage and is not permissible. Changes, additions may only be carried out with the written permission of weinor. Prohibited changes to the product will result in voiding of the guarantee claims.

### Symbols used

 Note/Tip	 Read instructions, observe details
 „CORRECT“	 „INCORRECT“
 Power OFF	 Power ON
 Function check/ visual inspection/ check	 Action step/ necessary action

### Safety symbols

	<b>Warning!</b> Risk of electric shock!	Danger level III
	<b>Careful!</b> Personal injury!	Danger level II
	<b>Caution!</b> Product and property damage!	Danger level I

## en Safety instructions

### **Caution! Personal injury can result from improper operation and use of the construction!**

- It must be assured that people unable to properly assess the risk of improper or incorrect use are not permitted to operate the glass sliding wall (e.g. small children)!
- Observe that persons or body parts, particularly hands and fingers, as well as pets do not get caught between the glass sliding walls.
- Do not lean ascending aids (e.g. ladders) against the unit!
- Do not lean any articles (e.g. gardening devices) against the construction!
- Do not lean against the glass sliding walls!
- If necessary, instruct additional persons (e.g. visitors) on correct operation and the intended use of w17 easy!

### **Caution! Personal injury / material damage can result from improper use and operation of the construction!**

- Do not open the glass sliding walls with force to prevent damage to the glass sliding walls and mechanical components.
- In case of a w17easy in combination with a variable fabric roof (e.g. weinor PergoTex II): In the event of storm warning (> 6 Beaufort) open the glass sliding elements to prevent damage from wind (refer to page 6 „Use“)!
- In case of storm warning, make sure that the glass sliding elements are always open in your absence!
- Follow the cleaning instructions in order to prevent damage to the construction due to erroneous or incomplete cleaning or due to improper cleaning agents.
- Make sure that there are no objects or rough dirt in the sliding area on the guide profiles.
- Observe maintenance instructions/maintenance intervals.
- Only use spare parts which have been approved by the manufacturer!

## Notes

### **Note on the generation of noises (creaking) on the system in the event of temperature changes!**

Noises which occur on the system after proper maintenance are unavoidable and are mostly due to the expansion of components due to the effect of heat.

- Have your system serviced regularly by the specialist company! The specialist company checks and maintains the fastening screws and (if present) the moving bearing points to minimise noise generation, especially in the case of temperature influences!

### **Important information regarding w17 easy glazing**

We provide important information regarding w17 easy glazing in the weinor download centre: Here you will find the guideline for assessing the visual quality of glass for the building industry, published by the Bundesverband Flachglas e.V. (German Federal Flat Glass Association).

- Suction marks may be visible on fogged glass panels; these do not constitute grounds for complaint.
- The wettability of the glass surfaces may vary, e.g. due to marks from rolls, labels, paper grains or glass suction cups. If the glass surfaces are damp due to condensation, rain or cleaning water, the different wettability may become visible.
- See also „Guideline for assessing the visual quality of glass for the building industry“ - page 9 / 4.2.5 Wettability of glass surfaces

**fr** Table des matières

Généralités	5
Instructions de sécurité	5
Utilisation	6
Commande	7
Nettoyage et entretien (par l'utilisateur)	9
Remplacer les butées transparents	10
Maintenance (par une entreprise spécialisée)	11
Dépannage	12
Démontage et gestion des déchets (par une entreprise spécialisée)	14
Présentation du produit	15









**fr** Généralités

**Avant la première utilisation du produit, veuillez lire cette notice et en respecter le contenu et les mises en garde !**



## Utilisation conforme

Les châssis weinor « w17 easy » sont destinés à être montés dans les vérandas, sous des toitures de terrasse ou d'autres ouvertures de passage. Les châssis doivent uniquement être utilisés dans le cas d'un vitrage vertical. Dans la zone des parapets et/ou dans des zones nécessitant la pose d'une protection antichute, la planification et le montage des châssis doivent être effectués conformément aux prescriptions et directives en vigueur, et relèvent de la responsabilité du chef de chantier spécialisé. Tous les profilés et composants faisant partie de la livraison (notamment les profilés de cadres et de meneaux) doivent être montés, aucun ne doit être oublié. Une utilisation non conforme est interdite, car elle peut constituer un danger et endommager le store. Les modifications, l'ajout d'éléments ou les transformations nécessitent l'accord écrit de weinor. Toute modification non autorisée du produit entraîne la perte des droits à la garantie.

## Symboles utilisés

 Remarque / conseil	 Lire les notices, suivre les instructions
 « CORRECT »	 « INCORRECT »
 Courant OFF	 Courant ON
 Essai fonctionnel / Contrôle visuel / Contrôle	 Étape / action requise

## Symboles de sécurité

	<b>Attention !</b> Risque d'électrocution !	Niveau de danger III
	<b>Attention !</b> Blessures corporelles!	Niveau de danger II
	<b>Attention !</b> Dommages matériels !	Niveau de danger I

**fr** Instructions de sécurité**⚠ Prudence ! Risque de blessures corporelles en cas de commande ou utilisation incorrecte de l'installation !**

- Veuillez à ce que les parois coulissantes vitrées ne soient pas utilisées par des personnes se trouvant dans l'incapacité d'estimer les dangers d'une utilisation incorrecte (par ex. des enfants en bas âge) !
- Veuillez à ce qu'aucune personne ou aucun membre corporel, en particulier les mains et doigts, ainsi qu'aucun animal ne se retrouve coincé entre les parois coulissantes vitrées.
- N'appuyez pas les aides à la montée (par ex. échelles) contre l'installation !
- N'appuyez aucun objet (par ex. appareils de jardinage) contre l'installation !
- Ne vous adossez pas contre les parois coulissantes vitrées !
- Expliquez, si nécessaire, à d'autres personnes (par ex. visiteurs) le manquement correct et l'utilisation conforme du w17 easy !

**⚠ Attention ! Risque de dommages matériels en cas d'utilisation et de commande incorrecte de l'installation !**

- Ouvrez et fermez sans forcer les parois coulissantes vitrées afin de ne pas abîmer les parois coulissantes vitrées et les composants mécaniques !
- Pour un w17easy en combinaison avec un toit en toile variable (par exemple weinor PergoTex II) : En cas de risque de tempête (> 6 Beaufort), ouvrez les éléments coulissants entièrement vitrés pour éviter tout endommagement sous l'effet du vent (voir page 6, « Utilisation ») !
- Assurez-vous que les éléments coulissants entièrement vitrés sont ouverts en votre absence s'il y a un risque de tempête.
- Suivez les instructions de nettoyage pour éviter d'endommager l'installation par un nettoyage incorrect ou incomplet, ou encore par des produits détergents inadaptés.
- Veuillez à ce qu'aucun objet ou saleté importante ne se trouve sur les profilés de guidage dans la zone de mouvement.
- Respectez les instructions de maintenance / intervalles de maintenance.
- N'utilisez que des pièces de rechange autorisées par le fabricant !

**i** Remarques**Remarque sur des bruits (craquement) provenant de l'installation lors de changements de température !**

Des bruits provenant de l'installation qui surviennent même après une maintenance professionnelle sont inévitables et dus, la plupart du temps, à l'allongement des composants sous l'effet de la chaleur.

- Faites soumettre votre installation à une maintenance par l'entreprise spécialisée ! L'entreprise spécialisée vérifie et entretient les vis de fixation et les paliers mobiles (si présents) afin de minimiser des bruits ultérieurs, notamment sous l'effet des températures !

**Informations importantes concernant le vitrage w17 easy**

Nous donnons des informations importantes concernant le vitrage w17 easy dans le centre de téléchargement weinor. A cet endroit vous trouverez le guide d'évaluation de la qualité de l'aspect du verre pour le secteur du bâtiment, publié par le Bundesverband Flachglas e.V. (Association Fédérale du vitrage plat).

- En cas de buée sur les vitres, des traces de ventouses peuvent être visibles, elles ne constituent pas un motif de réclamation.
- La mouillabilité des surfaces en verre peut varier, par exemple en raison des empreintes laissées par des rouleaux, des étiquettes, des marquages sur papier ou des ventouses pour verre. Si la surface du verre est humide en raison de la condensation, de la pluie ou de l'eau de nettoyage, la différence de mouillabilité peut être visible.
- Voir également „Directive pour l'évaluation de la qualité visuelle du verre dans le bâtiment“ - page 9 / 4.2.5 Mouillabilité des surfaces en verre !

- de **Nutzung**
- nl **Gebruik**
- en **Use**
- fr **Utilisation**

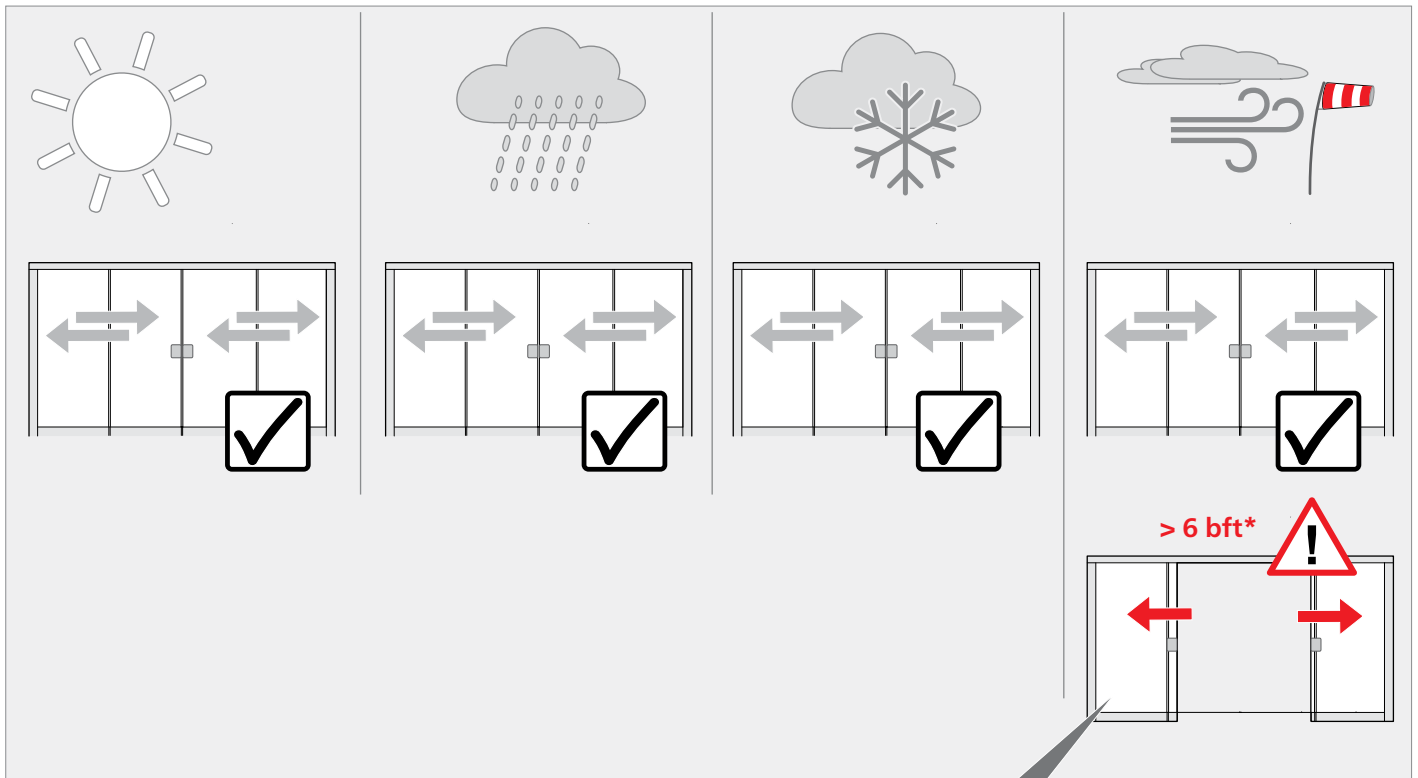

- de **Erklärung der Windwiderstandsklassen (DIN EN 13561)**
- nl **Uitleg bij de windweerstandsklassen (DIN EN 13561)**
- en **Explanation of wind resistance classes (DIN EN 13561)**
- fr **Signification des classes de résistance au vent (DIN EN 13561)**

0	1	2	3	4...
1 - 3 Beaufort 0 – 19 km/h 0 – 12,6 mph 0 – 5,4m/s	4 Beaufort 20 – 28 km/h 12,7 – 18,3 mph 5,5 – 7,9 m/s	5 Beaufort 29 – 38 km/h 18,4 – 25,3 mph 8 – 10,7 m/s	6 Beaufort 39 – 49 km/h 25,4 – 32,2 mph 10,8 – 13,8 m/s	> 7 Beaufort > 50 km/h > 32,3 mph > 13,9 m/s
	w17easy + variables Tuchdach, z. B. weinor PergoTex II variabel stoffen dak, bijv. weinor PergoTex II variable fabric roof, e.g. weinor PergoTex II toit en tissu variable, par exemple weinor PergoTex II			> 6 bft* 
	w17easy + Festdach, z. B. weinor Terrazza Pure vaste dak, bijvoorbeeld weinor Terrazza Pure fixed roof, e.g. weinor Terrazza Pure toit fixe, par exemple weinor Terrazza Pure			



**de** Bedienung  
**nl** Bediening  
**en** Operation  
**fr** Commande



**de** **Vorsicht! Quetsch- und Verletzungsgefahr! Gefahr von Sachschäden!**  
**Beachten Sie folgende Hinweise, um Gefahren und Schäden abzuwenden!**

- Lassen Sie Kinder nicht unbeaufsichtigt im Bereich der Glasflügel spielen!
- Vermeiden Sie gewaltsames Öffnen und Schließen der Glasflügel!
- Achten Sie auf Kleinkinder oder Haustiere im Schließbereich der Glasflügel!
- Lehnen Sie keine Gegenstände – insbesondere keine Leitern – gegengegen die Glasflügel!

**nl** **Voorzichtig! Gevaar voor beknelling en letsel! Gevaar voor materiële schade! Houdt u rekening met de volgende informatie om gevaren en schade te voorkomen!**

- Laat kinderen nooit zonder toezicht in het gedeelte van de glazen vleugels spelen!
- Voorkom openen en sluiten van de glazen vleugels met geweld!
- Let op kleine kinderen of huisdieren in het sluitgedeelte van de glazen vleugels!
- Zet geen voorwerpen, in het bijzonder ladders, tegen de glazen vleugels!

**en** **Caution! Pinching hazard and risk of injury! Risk of property damage!**  
**Please note the following to prevent any hazards and damage!**

- Do not let children play unsupervised in the area of the glass leafs!
- Avoid opening and closing the glass leafs with force!
- Watch toddlers and pets in the area where the glass leaf closes!
- Do not lean any objects, in particular ladders, against the glass leaf!

**fr** **Prudence ! Risque de blessure et d'écrasement ! Risque de dommages matériels ! Veuillez observer les consignes suivantes afin d'éviter tout danger et dommage !**

- Ne laissez pas jouer des enfants sans surveillance dans la zone du vantail vitré !
- Évitez d'ouvrir ou de fermer brutalement le vantail vitré !
- Faites attention aux enfants en bas âge et aux animaux de compagnie dans la zone de fermeture du vantail vitré !
- N'appuyez aucun objet, telle une échelle en particulier, contre le vantail vitré !

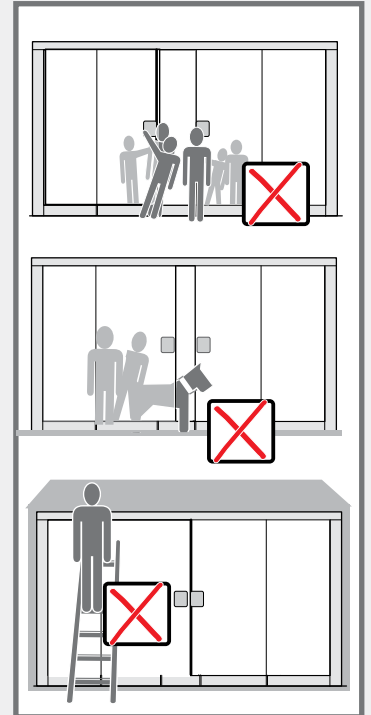

**de** Öffnen des Zirkelriegelschlosses

**nl** Openen van de veiligheidscilinder

**en** Opening of the circular bar lock

**fr** Ouverture de la serrure à pêne à crochet

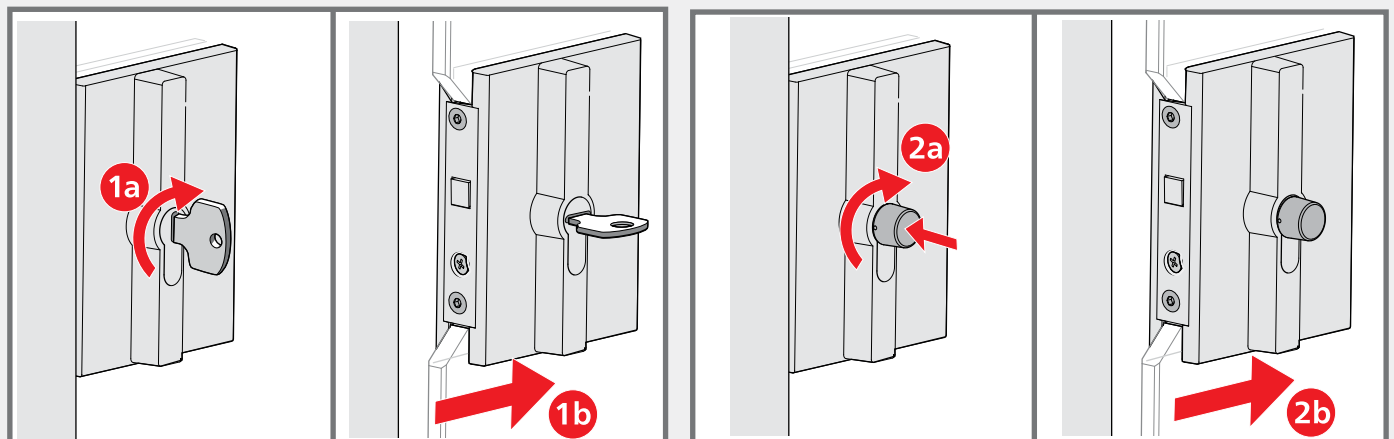
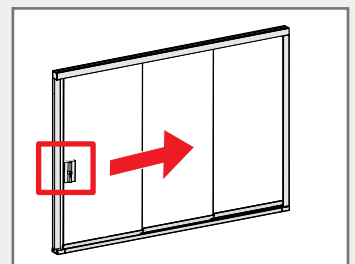

- de** Entriegeln und verriegeln der Flügelstopper
- nl** Ontgrendelen en vergrendelen van de vleugelstopper
- en** Unlocking and locking of the door stopper
- fr** Verrouillage et déverrouillage des arrêts de vantaux

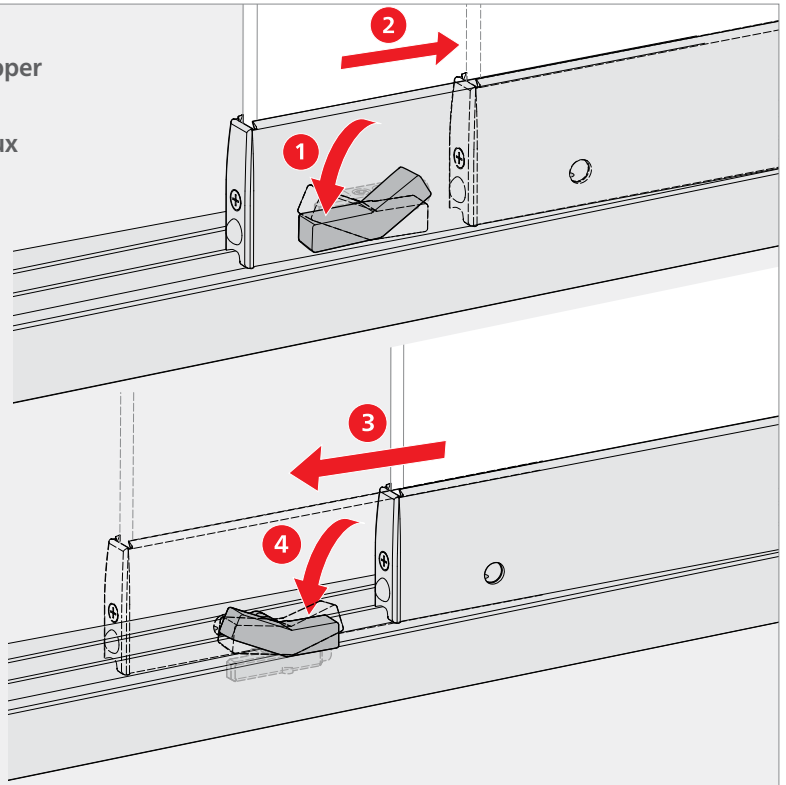
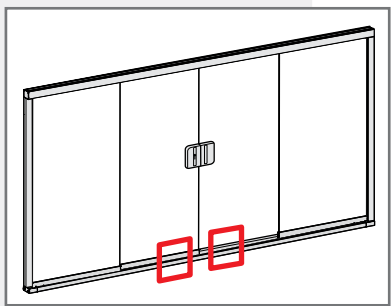

- de** Entriegeln und verriegeln des Festflügels
- nl** Ontgrendelen en vergrendelen van de vaste vleugel
- en** Unlocking and locking of the inactive leaf
- fr** Verrouillage et déverrouillage des arrêts de vantail fixe

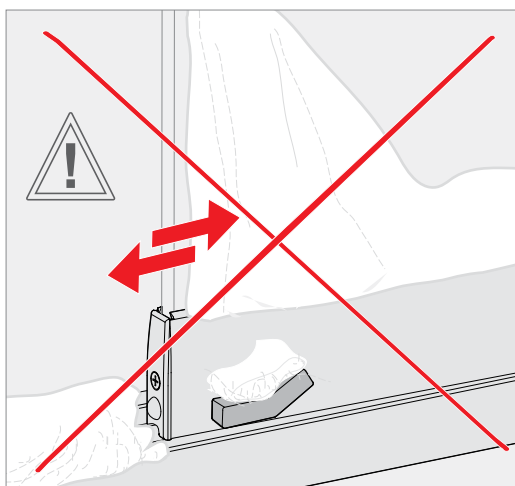

- de** **Achtung bei extremen Witterungsbedingungen!**  
Temperaturen unter -20 °C oder über +35 °C führen zu Funktionseinschränkungen. Bewegungen der Glasflügel bei Eis in den Führungsprofilen, vereisten Scheiben oder festgefrorenen Dichtungen kann zu erhöhtem Verschleiß oder Schäden führen!
- nl** **Attentie bij extreme weersomstandigheden!**  
Temperaturen onder -20 °C of boven +35 °C leiden tot een verminderde werking. Bewegingen van de glazen vleugels bij ijs in de geleidersprofielen, met ijs bedekte schijven of vastgevroren dichtwerk kunnen tot verhoogde slijtage of schade leiden!
- en** **Caution in extreme weather conditions!**  
Temperatures below -20 °C or above +35 °C lead to functional impairments. Moving the glass leaf if there is ice in the guide profiles, with icy panes of glass or frozen seals may lead to increased wear or damage!
- fr** **Attention lors de conditions météorologiques extrêmes !**  
Le fonctionnement est limité lors de températures inférieures à -20 °C ou supérieures à +35 °C. Des mouvements du vantail vitré lors de gel dans les profilés de guidage, des vitres givrées ou des joints gelés peuvent entraîner une usure accrue ou des dommages.



- de** Reinigung und Pflege (durch den Benutzer)
- nl** Reiniging en onderhoud (door de gebruiker)
- en** Cleaning and care (by the user)
- fr** Nettoyage et entretien (par l'utilisateur)

**1**

**min. 1 x**  
pro Woche  
per week  
per week  
par semaine

- de** • Entfernen Sie Schmutzablagerungen in der Wasserablaufbohrung der oberen Führungsschiene, damit Regenwasser dort nicht stehen bleibt und ablaufen kann.
- nl** • Verwijder vuilresten in het waterafvoerboorgat van het geleidingsprofiel, zodat regenwater daar niet blijft staan en kan weglopen.
- en** • Remove dirt deposits in the top guide rail's water drain hole so that rainwater does not pool there and can run off.
- fr** • Enlevez les dépôts de saleté dans le trou d'écoulement d'eau du rail de guidage supérieur que l'eau de pluie ne s'y accumule pas, mais puisse s'écouler.

**2**

**min. 1 x**  
pro Jahr  
per jaar  
per year  
par année

**min. 2 x**  
pro Jahr  
per jaar  
per year  
par année

Salz  
zout  
salt  
sel

- de** • Reinigung der Glasflügel bei Bedarf (mit weichem Tuch und üblichen Glasreinigungsmitteln)
- nl** • Reinig indien nodig de glazen vleugel (met zachte doek en gangbare schoonmaakmiddelen voor glas)
- en** • Cleaning of the glass leaves as necessary (with a soft piece of cloth and standard glass cleaners)
- fr** • Nettoyage du vantail vitré si nécessaire (avec un chiffon doux et des produits nettoyants courants)

**de** Transparente Bumpons ersetzen  
**nl** De transparante stootdoppen vervangen  
**en** Replace transparent bumpons  
**fr** Remplacer les butées transparents

- de** • Transparente Bumpons regelmäßig auf Beschädigungen oder Verlust prüfen (Sichtprüfung)! Fehlende oder beschädigte Bumpons ersetzen!
- nl** • Controleer transparante bumpons regelmatig op beschadiging of verlies (visuele inspectie)! Vervang ontbrekende of beschadigde bumpons!
- en** • Check transparent bumpons regularly for damage or loss (visual inspection)! Replace missing or damaged bumpons!
- fr** • Vérifier régulièrement que les butées transparents ne sont pas endommagés ou perdus (contrôle visuel)! Remplacer les butées manquants ou endommagés!

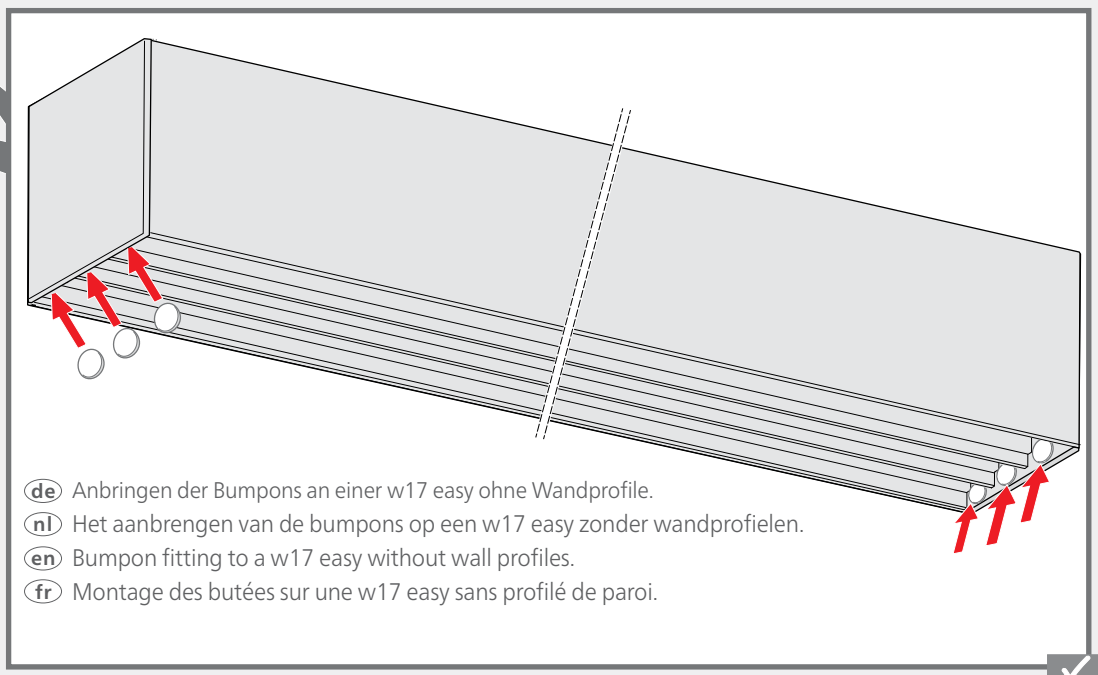
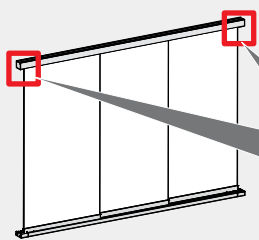
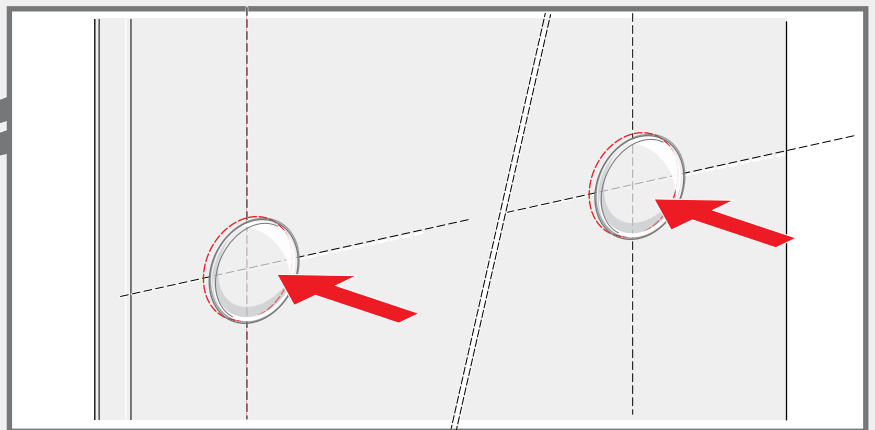
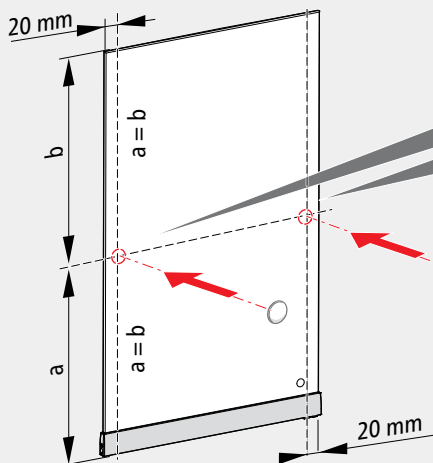
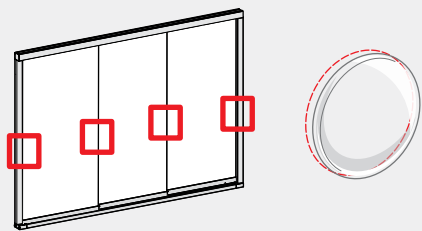

- de** **Wartung (durch ein Fachunternehmen)**
- nl** **Onderhoud (door een vakbedrijf)**
- en** **Maintenance (by a specialist retailer)**
- fr** **Maintenance ( par une entreprise spécialisée )**

- de**
  - w17 easy regelmäßig (1x jährlich) auf Beschädigungen oder Verschleiß prüfen (Sichtprüfung)!
  - w17 easy bei Beschädigungen und Funktionsstörungen nicht weiter nutzen!
  - Wartung und Behebung von Störungen nur durch Fachunternehmen durchführen lassen! Nicht fachgerechte Wartung und Störungsbehebung kann die Funktion und Sicherheit der Anlage gefährden!



- nl**
  - w17 easy regelmatig (1x per jaar) op beschadigingen of slijtage controleren (zichtcontrole)!
  - Staanders, profielen en spankabels op storingsvrije werking en beschadiging controleren (zichtcontrole)!
  - w17 easy bij beschadigingen en een verstoorde werking niet verder gebruiken
  - Onderhoud en het verhelpen van storingen alleen door een gespecialiseerd bedrijf laten uitvoeren! Ondeskundig onderhoud en het verkeerd oplossen van storingen kunnen de werking en de veiligheid van de installatie in gevaar brengen!

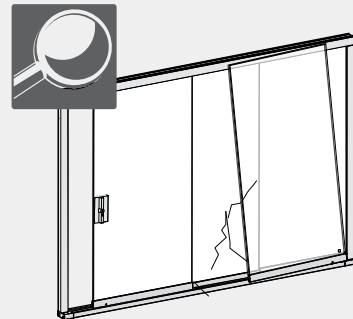

- en**
  - Regularly check (at least once a year) the w17 easy for damage or wear (visual inspection)!
  - Do not use w17 in case of damage or malfunctions!
  - Only have maintenance and troubleshooting of malfunctions carried out by your specialist retailer! Unprofessional maintenance and troubleshooting of malfunction can impair the function and safety of the construction!



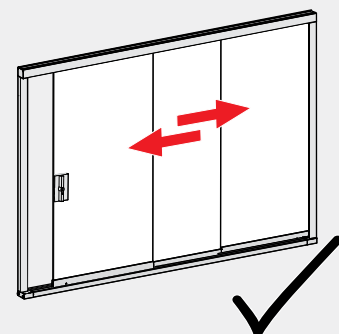

- fr**
  - Vérifier régulièrement ( au moins 1 fois par an ) que la cassette, le store et le Volant Plus ne soient pas endommagés ni usé (contrôle visuel)!
  - Vérifier que le montant, les profils et câbles tendeurs fonctionnent parfaitement et qu'ils ne soient pas endommagés (contrôle visuel) !
  - Ne plus utiliser le w17 easy en cas d'endommagements et de dysfonctionnements
  - Faire réaliser la maintenance et le dépannage uniquement par une entreprise spécialisée. Une maintenance et un dépannage inappropriés peuvent nuire au bon fonctionnement et à la sécurité de l'installation !



**de Fehlerbeseitigung**  
**nl Fouten verhelpen**  
**en Rectifying faults**  
**fr Dépannage**

de Fehler	Ursache	Behebung
<b>Geräusche beim Schieben der Flügel</b>	– Staub und/oder Schmutz im Führungsprofil unten	• Führungsprofile reinigen!
<b>Schwergängiges Schieben der Flügel und/oder starke Schleifgeräusche aus der oberen Führungsschiene</b>	– Gleitbürsten verrutscht – Gleitbürsten ausgetrocknet/stumpf – Gleitbürsten verschmutzt	• Bürstensitz korrigieren und fixieren (nur durch ein Fachunternehmen!) • Bürsten leicht mit geeignetem Gleitmitteln benetzen (z. B. Silikonspray farblos) (nur durch Berechtigten!) • Bürsten reinigen!
<b>Schwergängiges Schieben der Flügel</b>	– Glas zu stark gewölbt – Führungsprofil nicht horizontal – Laufrollen defekt	• Fachbetrieb kontaktieren! • Siehe auch Montageanleitung!
<b>Zirkelriegelschloss schließt nicht</b>	– Wandanschluss gebogen/krumm/wellig	 – 120598_w17easy
<b>Verriegelung Gehflügel rastet nicht ein</b>	– Federndes Druckstück nicht korrekt eingeschraubt – Falle der Verriegelung an falscher Stelle	
<b>Glasscheiben schleifen aneinander</b>	– Glas in der Vertikale zueinander zu stark gewölbt	
<b>Glasaufnahmen schleifen aneinander</b>	– Laufrollen sitzen schief in der Glasaufnahme	
<b>Wassertropfenbildung an oberer Führungsschiene</b>	– In der oberen Führungsschiene befindet sich mittig eine Wasserablaufbohrung, damit Regenwasser dort nicht stehen bleibt und ablaufen kann. Entstehende Wassertropfen sind deshalb beabsichtigt!	
<b>Abdrücke auf den Glasscheiben durch Glassauger oder Etiketten, besonders bei beschlagenen Scheiben</b>	– Es ist für den Transport und das Handling erforderlich, Glasscheiben mit Saugwerkzeugen zu bewegen, sowie leicht ablösbare Etiketten (mit Hinweisen zur Montage) werkseits aufzukleben. Dadurch entsteht eine unterschiedliche Benetzbarkeit der Glasoberfläche in den betreffenden Bereichen. Diese werden infolge feuchter Glasoberflächen (z. B. bei Beschlagen) sichtbar.	• Beachten Sie, dass die Abdrücke laut Richtlinie zur Beurteilung der visuellen Qualität von Glas im Bauwesen kein Reklamationsgrund sind! In der Regel verringert sich das Erscheinungsbild nach mehrmaliger Scheibenreinigung!

nl Fout	Oorzaak	Verhelpen
<b>Geluiden bij het schuiven van de vleugels</b>	– stof en/of vuil in het geleiderprofiel onder	• Geleiderprofielen reinigen!
<b>Zwaar schuiven van de vleugels en/of sterke sleepgeluiden vanuit de bovenste geleiderail</b>	– Geleideborstels verschoven – Geleideborstels uitgedroogd/stomp – Geleideborstels verontreinigd	• Corrigeer en fixeer de borstelzitting (alleen door een vakbedrijf!) • Borstels licht bevochtigen met geschikt glijmiddel (bv. siliconspray kleurloos) (alleen door bevoegde persoon!) • Borstels reinigen!
<b>Zwaar schuiven van de vleugels</b>	– Glas te sterk gegolfd – Geleiderprofiel onder niet horizontaal – Looprollen defect	• Neem contact op met gespecialiseerd bedrijf! • Zie ook montagehandleiding!
<b>Cirkelgrendelslot sluit niet</b>	– Wandaansluiting gebogen of krom/gegolfd	 – 120598_w17easy
<b>Vergrendeling loopvleugel sluit niet</b>	– verend drukstuk is niet laag genoeg of te laag vastgeschroefd – Dagschoot van de vergrendeling aan onjuist punt	
<b>Ruiten schuren tegen elkaar aan</b>	– Glas verticaal ten opzichte van elkaar te sterk gegolfd.	
<b>Glashouders schuren tegen elkaar aan</b>	– Looprollen zitten scheef in de glashouder	
<b>Vorming van waterdruppels op het bovenste geleidingsprofiel</b>	– In het bovenste geleidingsprofiel bevindt zich in het midden een waterafvoerboorgat, zodat regenwater daar niet blijft staan en kan weglopen. Het klopt dus dat daardoor waterdruppels ontstaan!	
<b>Vlekken op de ruiten door glazen zuignappen of etiketten, vooral bij beslagen ruiten</b>	– Voor transport en handling is het noodzakelijk om glasplaten te verplaatsen met zuiggereedschap en om in de fabriek gemakkelijk verwijderbare etiketten (met instructies voor montage) aan te brengen. Dit resulteert in een verschillende bevochtigbaarheid van het glasoppervlak in de betreffende gebieden. Deze worden zichtbaar als gevolg van vochtige glasoppervlakken (bijvoorbeeld bij beslaan).	• Verhelpen niet noodzakelijk!  • Houd er rekening mee dat volgens de richtlijn voor de beoordeling van de visuele kwaliteit van glas voor de bouwindustrie, afdrucken geen reden voor reclamatie zijn! In de regel neemt het uiterlijk af na herhaalde reiniging van de ruit.

en Error	Cause	Remedy
Noises heard when sliding leafs	– Dust and/or dirt in guide profile	• Clean guide profiles!
Leaves difficult to move and/or loud grinding noises from the top guide rail	– Slipped gliding brushes – Dried up/blunt gliding brushes – Dirty gliding brushes	• Correct the brush seat and fix the brush (by a specialist company only)! • Moisten the brushes slightly with a suitable lubricant (e.g. colourless silicone spray) (by authorised personnel only)! • Clean the brushes!
Actuators come loose	– Actuators not fitted tightly enough – Glass retainer bent upwards – Dirt/foreign bodies in bottom guide profile	• Contact specialist company! • See also assembly instructions!
Lockcase and hung bolt won't close	– Wall connection bent or warped/wavy	
Lock on active leaf won't engage	– Spring catch not fitted deep enough or is too deep – latch bolt on locking mechanism in wrong place	
Glass panels scrape against each other	– Panels curved too far towards one another vertically	
Glass retainers rub against each other	– Rollers in glass retainer are crooked	– 120598_w17easy
Water drop formation on the upper guide rail	– There is a water drain hole in the middle of the top guide rail so that rainwater does not pool there and can run off. Any water droplets that may form are therefore intended.	• No troubleshooting necessary !
Staining on the glass panels due to glass suction cups or labels, especially in the case of fogged panels.	– It is necessary for transport and handling to move glass panes with suction tools, as well as to stick on easily removable labels (with instructions for mounting) at the factory. This results in different wettability of the glass surface in the areas concerned. These become visible as a result of damp glass surfaces (e.g. in case of fogging).	• Please note that according to the guideline for assessing the visual quality of glass in the building industry, stainings are not a reason for complaint! As a rule, the appearance diminishes after repeated pane cleaning.

fr Erreur	Cause	Solution
Coulissement bruyant des vantaux	– Poussière et/ou saleté dans le profilé de guidage inférieur	• Nettoyer les profilés de guidage !
Vantail qui coulisse difficilement et/ou fort bruit de grincement provenant du rail de guidage supérieur	– Brosses glissantes déplacées – Brosses glissantes desséchées/usées – Brosses glissantes sales	• Corriger et fixer le siège de la brosse (par une entreprise spécialisée uniquement) ! • Humecter légèrement les brosses avec un lubrifiant adapté (par ex. spray silicone incolore) (par des personnes autorisées uniquement) ! • Nettoyer les brosses !
Vantail qui coulisse difficilement	– Vitre trop bombée – Profilé de guidage inférieur pas monté à l'horizontale / droit – Galets de roulement défectueux	• Contacter une entreprise spécialisée • Voir aussi les instructions de montage !
La serrure avec pêne à crochet ne se ferme pas	– Le raccord mural est courbé ou tordu/ondulé	
Le dispositif de verrouillage du vantail de passage ne s'enclenche pas	– La pièce de pression élastique n'est pas assez profonde ou pas assez profondément vissée – Le loquet du dispositif de verrouillage est mal positionné	
Les vitres frottent l'une contre l'autre	– La vitre est trop bombée à la verticale	
Les encadrements de vitre frottent l'un contre l'autre	– Les galets de roulement sont positionnés de travers dans l'encadrement de vitre	– 120598_w17easy
Formation de gouttes d'eau sur le rail de guidage supérieur	– Dans le rail de guidage supérieur se trouve au centre un trou d'écoulement d'eau afin que l'eau de pluie ne s'y accumule pas, mais puisse s'écouler. C'est pourquoi, les gouttes d'eau existantes sont prévues.	• Aucune solution nécessaire !
Taches sur les vitres dues aux ventouses à verre ou aux étiquettes, en particulier lorsque les vitres sont embuées	– Pour le transport et la manipulation, il est nécessaire de déplacer les vitres à l'aide d'outils à ventouse et de coller des étiquettes facilement détachables (avec des instructions pour le montage) côté usine. Il en résulte une mouillabilité différente de la surface du verre dans les zones concernées. Celles-ci deviennent visibles suite à des surfaces de verre humides (par exemple en cas de buée).	– Notez que, selon la directive relative à l'évaluation de la qualité visuelle du verre dans la construction, les taches ne constituent pas un motif de réclamation ! En règle générale, l'apparence diminue après plusieurs nettoyages de la vitre.

- (de) Demontage und Entsorgung (nur durch ein Fachunternehmen)**
- (nl) Demontage en verwijdering (alleen door een vakbedrijf)**
- (en) Disassembly and disposal (only by a specialist retailer)**
- (fr) Démontage et gestion des déchets (seulement par une entreprise spécialisée)**



**(de)** Das Produkt enthält keine Materialien, die für andere Personen oder die Umwelt gefährlich sind.

**Vorsicht! Personenschäden (Schnitt- und Absturzgefahr) durch unsachgemäße Demontage der Anlage!**

- Anlagenbestandteile fachgerecht demontieren und entsorgen!
- Demontage nur durch geeignete Fachunternehmen durchführen lassen!
- Stromzufuhr unterbrechen (Sicherungen ausschalten)!
- Entsorgung nur durch geeignete Fachunternehmen!

**(nl)** Het product bevat geen materialen, die een gevaar voor andere personen of voor het milieu opleveren.

**Voorzichtig! Persoonlijk letsel (gevaar voor snijden en vallen) door verkeerde demontage van de installatie!**

- Componenten zonnescerm correct demonteren en afvoeren!
- Laat de demontage alleen door een erkend vakbedrijf uitvoeren!
- Onderbreek de stroomtoevoer (zekeringen uitschakelen)!
- Enkel door geschikte vakbedrijven laten afvoeren!

**(en)** This product does not contain any materials which pose a risk or danger to other people or the environment.

**Careful! Personal injury (risk of cuts and falling) can result from improper dismantling of the construction!**

- Dismantle and dispose of awning components professionally.
- Only have the dismantling process carried out by your specialist retailer!
- Disconnect the power supply (switch off fuses)
- Only have the disposal process carried out by suitable specialist retailers!

**(fr)** Le produit ne contient aucun matériau dangereux pour l'environnement ou les personnes.

**Prudence ! Risque de blessures corporelles (risque de coupure et chute) en cas de démontage incorrect de l'installation !**

- Démontez et mettez au rebut comme il se doit les composants du store!
- Faire réaliser le démontage uniquement par des entreprises spécialisées adaptées!
- Couper l'alimentation électrique (en déconnectant les fusibles) !
- Gestion des déchets uniquement par des entreprises spécialisées adaptées !

**(de)** Bei der Entsorgung des Geräts sind die zu diesem Zeitpunkt gültigen internationalen, nationalen und regionalspezifischen Gesetze und Vorschriften einzuhalten. Achten Sie darauf, dass stoffliche Wiederverwertbarkeit, Demontier- und Trennbarkeit von Werkstoffen und Baugruppen ebenso berücksichtigt werden, wie Umwelt- und Gesundheitsgefahren bei Recycling und Entsorgung. Materialgruppen, wie Kunststoffe und Metalle unterschiedlicher Art, sind sortiert dem Recycling- bzw. Entsorgungsprozess zuzuführen. Entsorgung elektrotechnischer und elektronischer Bauteile: Die Entsorgung und Verwertung elektrotechnischer und elektronischer Bauteile hat entsprechend den jeweiligen Gesetzen bzw. Landesverordnungen zu erfolgen.

**(nl)** Voor de afvoer van het apparaat moeten de op dat tijdstip geldende internationale en nationale en regionale wetten en voorschriften in acht worden genomen. U dient daarbij niet alleen rekening te houden met mogelijk hergebruik, mogelijke demontage en scheiding van materialen en onderdelen, maar ook met risico's voor het milieu en de volksgezondheid bij het hergebruiken en afvoeren. Materiaalgroepen, zoals kunststoffen en verschillende soorten metalen, moeten gesorteerd aan de recycling resp. afvalverwerking worden toegevoerd. Afvoeren van elektrotechnische en elektronische componenten: de afvoer en het hergebruik van elektrotechnische en elektronische onderdelen dient in overeenstemming met de geldende voorschriften resp. nationale wetgeving te geschieden.

**(en)** For the disposal of the device, the currently applicable international, national and regional laws and directives must be adhered to. Ensure that the material recycling, dismantling and separation capability of working materials and assembly groups is taken into account as well as the environmental and health hazards in recycling and disposal. Material groups such as different kinds of synthetic materials and metals, must be sorted before they are recycled or disposed of. Disposal of electric and electronic components: The disposal and recycling of electric and electronic components must be undertaken in accordance with the respective legal and regional regulations.

**(fr)** Pour la mise au rebut de l'appareil, il convient de respecter les réglementations et directives régionales, nationales et internationales en vigueur au moment donné. Veiller à tenir compte de la recyclabilité, des possibilités de démontage et de tri des matériaux et des groupes de composants de même que des risques pour l'environnement et la santé lors du recyclage et de la mise au rebut. Les groupes de matériaux tels que les matières plastiques et les différentes sortes de métaux doivent être soumis au processus de recyclage ou de mise au rebut après avoir été triés. Mise au rebut des composants électroniques et électrotechniques : la mise au rebut et le recyclage des composants électroniques et électrotechniques doivent satisfaire aux réglementations et directives en vigueur au niveau national.



- de** Produktübersicht
- nl** Productoverzicht
- en** Product Overview
- fr** Présentation du produit

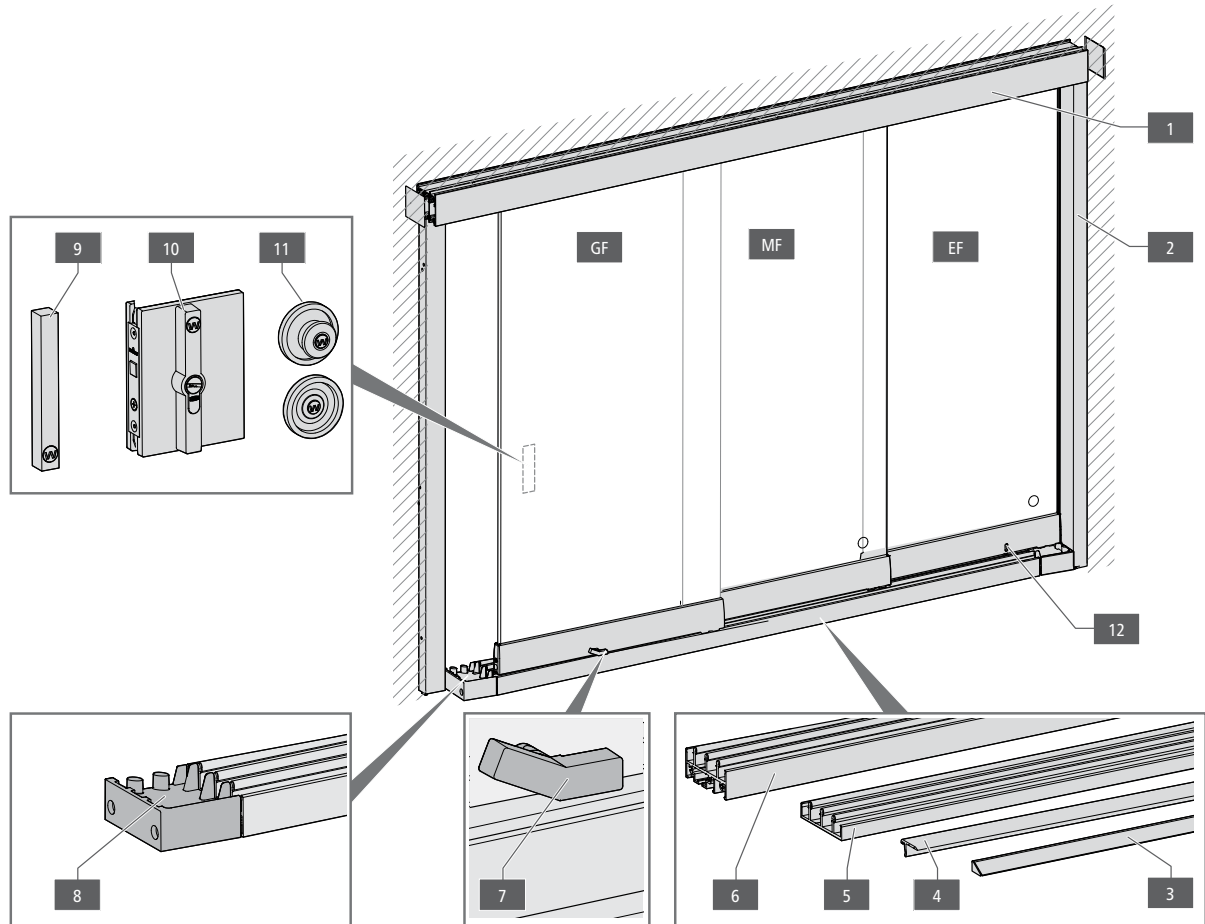

	<b>de</b>	<b>nl</b>	<b>en</b>	<b>fr</b>
<b>1</b>	Führungsprofil oben	Geleiderprofiel boven	Top guide profile	Profilé de seuil en haut
<b>2</b>	Wandprofil (Option)	Wandprofiel (optie)	Wall profile (option)	Profilé mural (option)
<b>3</b>	Schwellenprofil (Option)	Drempelprofiel (optie)	Floor connection profile (option)	Profil de raccord au sol (option)
<b>4</b>	Fußbodenanschlussprofil (Option)	Aansluitprofiel voor vloer (optie)	Threshold profile (option)	Profilé de seuil (option)
<b>5</b>	Führungsprofil (flach, Option)	Geleiderprofiel onder (vlak, optie)	Bottom guide profile (flat, option)	Profilé de guidage (plat, option)
<b>6</b>	Führungsprofil unten	Geleiderprofiel onder	Bottom guide profile	Profilé de guidage en bas
<b>7</b>	Verriegelungshebel	Vergrendelingshendel	Locking lever	Levier de verrouillage
<b>8</b>	Clean Case (nur bedingt möglich)	Clean Case (conditioneel mogelijk)	Clean Case (conditionally possible)	Clean Case (spossible sous réserve)
<b>9</b>	Griffleiste	Handgreep	Handle strip	Poignée
<b>10</b>	Zirkelriegelschloss (Option)	Cilinderslot (optie)	Lockcase and hung bolt (option)	Serrure avec pêne à crochet (option)
<b>11</b>	Muschelgriff (Option)	Schelpgreep (optie)	Cup pull handle (option)	Poignée cuvette (option)
<b>12</b>	Verriegelung am Festflügel	Vergrendeling aan vaste vleugel	Lock on inactive leaf	Verrouillage sur le vantail fixe
<b>GF</b>	Gehflügel	Loopvleugel	Active leaf	Vantail de passage
<b>MF</b>	Mittelflügel	Middenvleugel	Middle leaf	Vantail du milieu
<b>EF</b>	Endflügel	Eindvleugel	End leaf	Vantail d'extrémité



Markisen  
Terrassendächer  
Glasoasen®

Zonneschermen  
Terrasoverkappingen  
Glasoases®

Awnings  
Patio roofs  
Glasoasen®

Stores  
Toits de terrasse  
Oasis de verre®

**weinor prints climate neutrally.**  
More information at: [weinor.com/climate\\_neutral\\_print](https://www.weinor.com/climate_neutral_print)

**weinor GmbH & Co. KG**  
Mathias-Brüggen-Straße 110  
50829 Köln | Keulen | Cologne  
Deutschland | Duitsland | Germany | Allemagne  
**[weinor.de](https://www.weinor.de) | [weinor.nl](https://www.weinor.nl) | [weinor.com](https://www.weinor.com) | [weinor.fr](https://www.weinor.fr)**

2023-08-01/v8/120597-0000w